

Varenummer: 0102047  
 Beskrivelse: Seeger låsering J 30 DIN 472  
 Fjederstål

## Mål

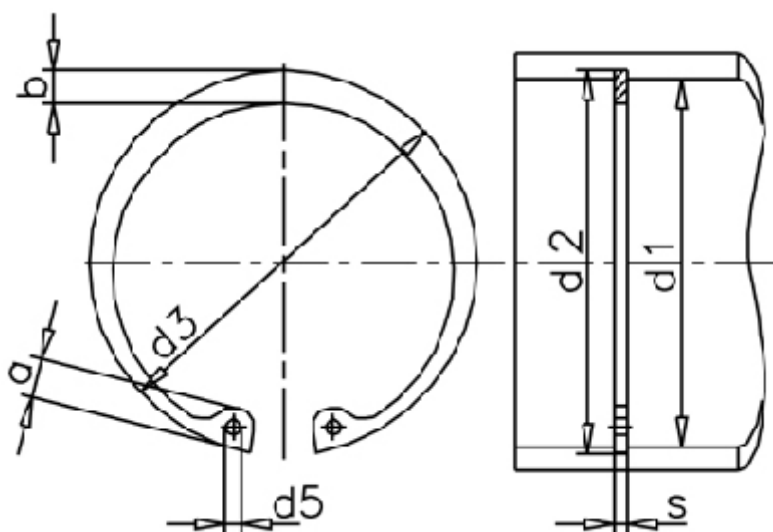

a max	= 4,8	FN kN	= 11.30	t	= 0.70
AN mm <sup>2</sup>	= 67.5	FRg kN	= 4.6	Tang	= ZGJ-2
b	= 3.0	FR kN	= 13.7	tol	= -0.06
Betegnelse	= J 30	g	= 1.0	tol	= +0,50-0,25
d1	= 30	K kN-mm	= 26.6	tol	= +0,25
d2	= 31.4	m min	= 1.30	vægt kg/1000	= 2.06
d3	= 32.10	Nominel træk	= 2.1		
d5 min	= 2.0	s	= 1.20		